

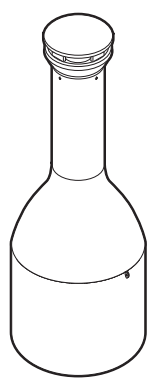

Infinity™ Traditional Smoking Receptacle
Cendrier étouffoir traditionnel Infinity^{MC}
Cenicero tradicional Infinity™

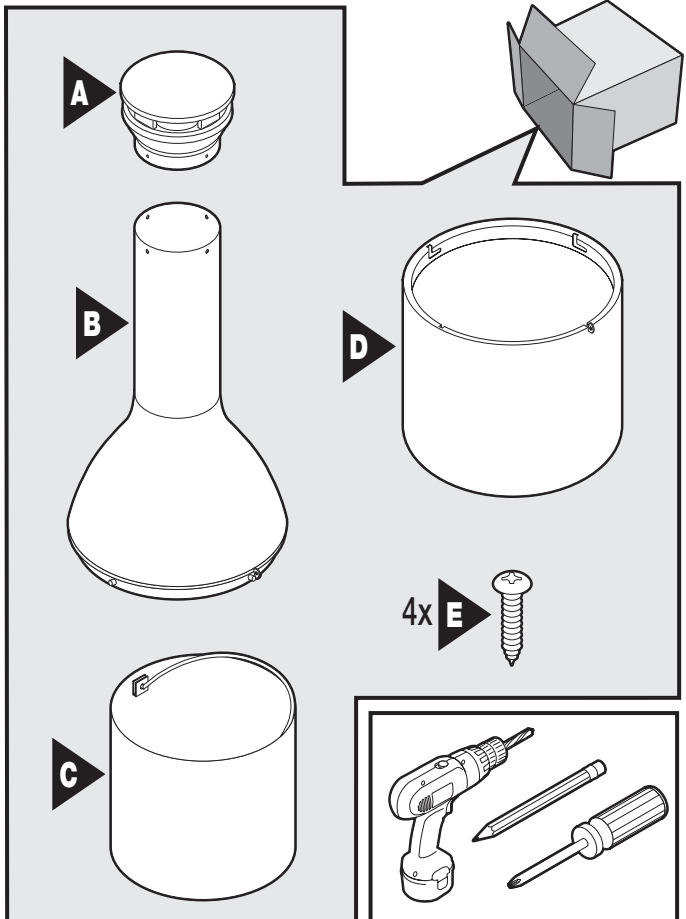

9W33



OPTIONAL OPCIONAL OPTIONNEL

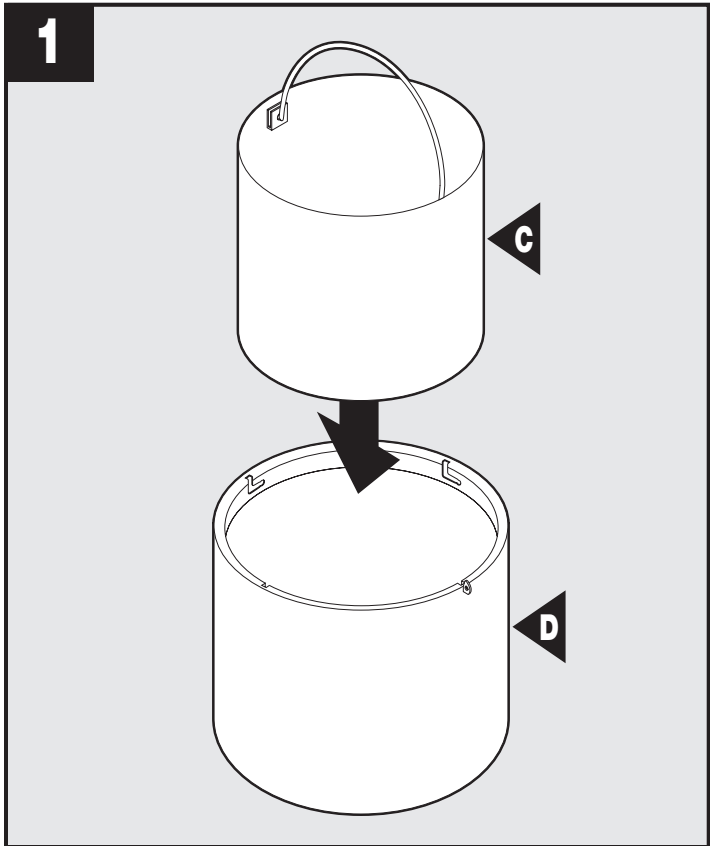
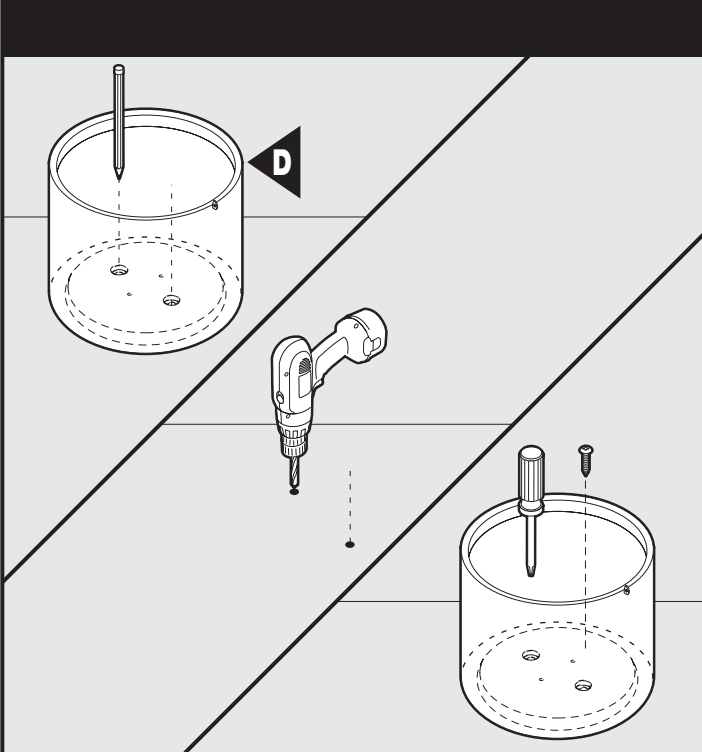

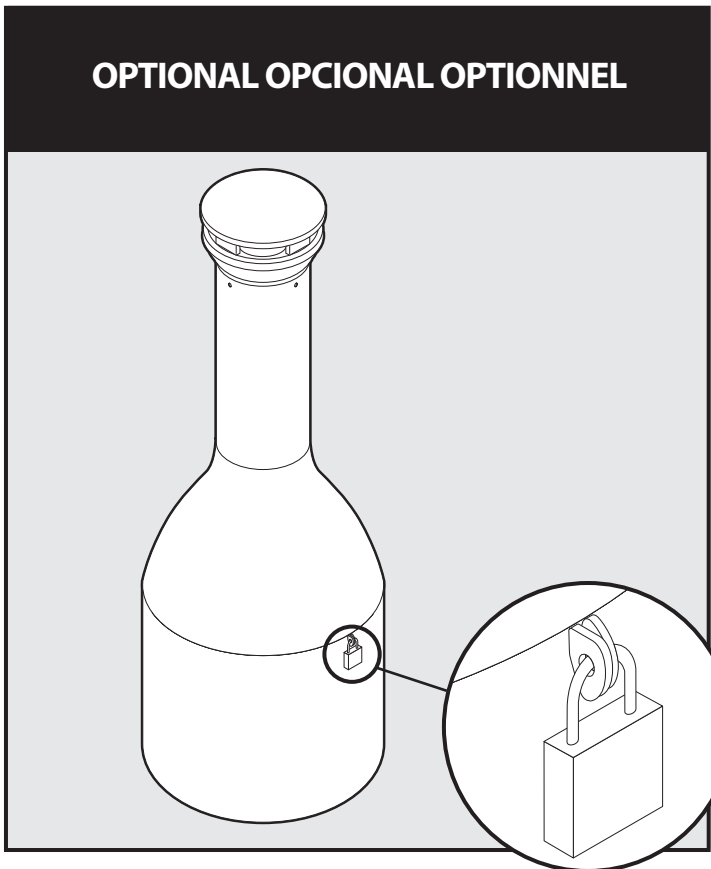
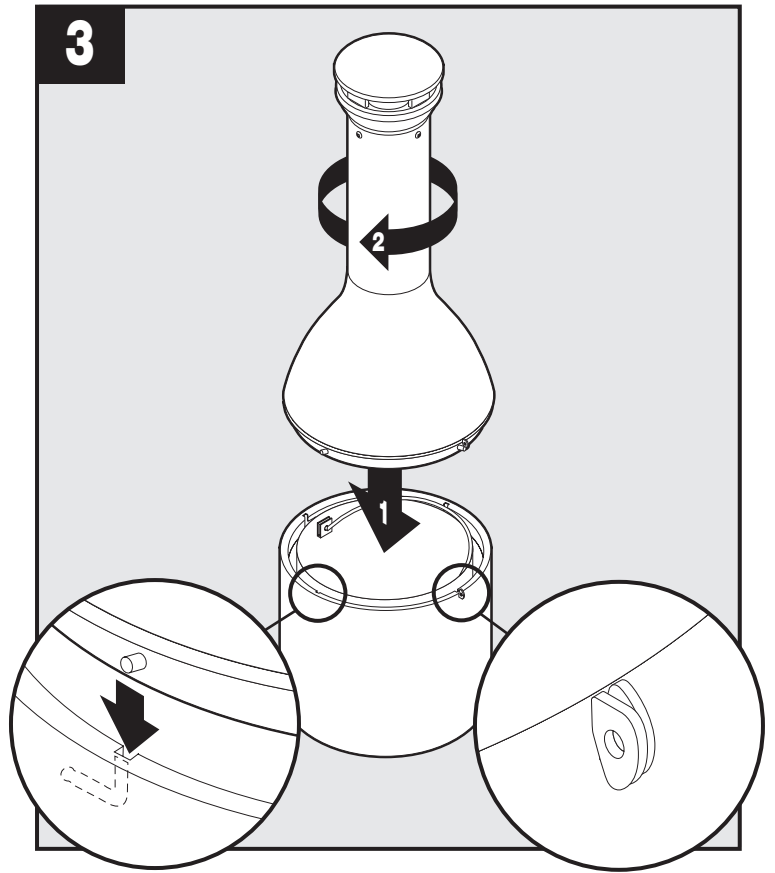
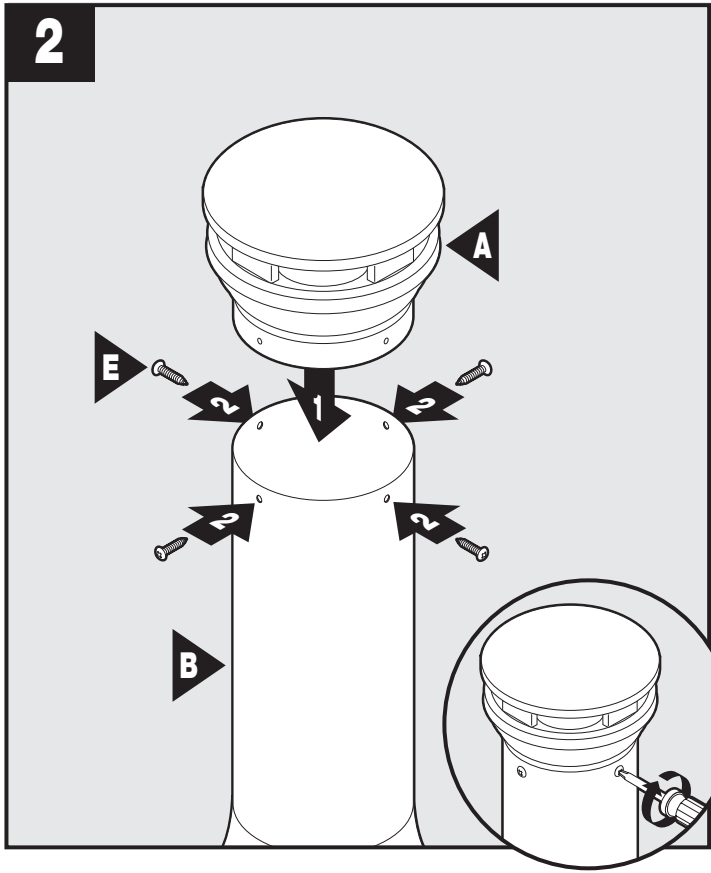



Warning!
Damage/Burn/Fire Risk
Infinity™ Traditional Smoking Receptacle:

Infinity™ Traditional Smoking Receptacle is designed to receive ONLY cigarette butts and nothing else. Do NOT introduce any form of flammable material into the unit. Introduction of flammable materials into the unit may create a fire hazard.

Infinity™ Traditional Smoking Receptacle is designed for use ONLY when fully assembled – with introduction of cigarette butts ONLY through the top funneling entry port at the top of the unit. Do NOT utilize Infinity™ Traditional Smoking Receptacle in any manner other than as set forth in these instructions.

Infinity™ Traditional Smoking Receptacle is designed for outdoor use ONLY. Do NOT use Infinity™ Traditional Smoking Receptacle indoors. Take care to position the Infinity™ Traditional Smoking Receptacle where it will not be bumped or knocked by pedestrians or other forms of traffic. Take care to position it on and near non-flammable surfaces.

- Perform frequent maintenance. The proper schedule of maintenance will depend on the rate of usage. Inspect frequently to determine the necessary frequency for emptying.
- To empty properly: Check the metal surface temperature of the Infinity™ Traditional Smoking Receptacle to ensure it is safe to touch (not too hot). Unlock at locking tabs if locked. At the center of the unit, untwist and lift to disengage the top half the unit from the bottom base (with pail located inside) using care to avoid spilling or contact with exposed skin. Pull out the pail of cigarette butts and empty into a non-flammable container that is void of flammable materials using caution for any smoldering / burning cigarettes still in the canister.
- Return the pail to the inside of the bottom base. Return the top half of the unit to the bottom base by matching up the top notches with the L-channels in the bottom base and sliding into place (push down and turn clockwise). Match up the locking tabs to ensure correct positioning. Lock if desired.
- Inspect all parts of the bottom base, top unit portion, funneling top, weighted base, and domed top for damage, separation at the seams, or breakage. Do NOT utilize if present.



Avertissement !
Risque de dommage, de brûlure et d'incendie
Cendrier étouffoir traditionnel Infinity^{MC} :

Le cendrier étouffoir traditionnel Infinity^{MC} est conçu EXCLUSIVEMENT pour les mégots de cigarettes, et rien d'autre. N'introduire aucune substance inflammable que ce soit dans l'appareil. L'insertion de substances inflammables dans l'appareil peut provoquer un risque d'incendie.

Le cendrier étouffoir traditionnel Infinity^{MC} est conçu UNIQUEMENT pour être utilisé une fois complètement assemblé, de façon à ce que les mégots de cigarettes soient insérés UNIQUEMENT dans l'ouverture en entonnoir située sur le dessus de l'appareil. N'utiliser le cendrier étouffoir traditionnel Infinity^{MC} d'aucune autre manière que celle décrite dans ce mode d'emploi.

Le cendrier étouffoir traditionnel Infinity^{MC} est conçu UNIQUEMENT pour un usage extérieur. NE PAS utiliser le cendrier étouffoir traditionnel Infinity^{MC} à l'intérieur. Veiller à placer le cendrier étouffoir traditionnel Infinity^{MC} dans un endroit où il ne risque pas d'être secoué ni renversé par les piétons ou la circulation. Veiller à le placer sur des surfaces non inflammables et à proximité de telles surfaces.

- Effectuer un entretien fréquent. Le calendrier d'entretien approprié varie selon la fréquence d'utilisation. Inspecter souvent afin de déterminer à quelle fréquence il doit être vidé.
- Pour vider correctement : Vérifier la température de la surface en métal du cendrier étouffoir traditionnel Infinity^{MC} pour s'assurer qu'on peut le toucher sans danger (qu'il n'est pas trop chaud). Déverrouiller au niveau des freins d'écrou s'il est verrouillé. Dévisser la partie supérieure du cendrier étouffoir traditionnel Infinity^{MC} tel qu'indiqué dans le mode d'emploi, à partir de la base, avec le seau à l'intérieur et en prenant soin d'éviter tout renversement ou contact direct avec la peau. Retirer le seau de mégots de cigarettes et le vider dans un contenant ininflammable ne renfermant aucune substance inflammable, en prenant garde aux cigarettes encore fumantes ou allumées qui pourraient se trouver dans le seau.
- Remettre le seau à l'intérieur de la base et visser celle-ci à la partie supérieure du cendrier étouffoir traditionnel Infinity^{MC} en ajustant le filetage sur les encoches et en le vissant en place. Faire correspondre les freins d'écrou pour assurer un positionnement correct. Verrouiller si désiré.
- Inspecter toutes les pièces de la base, de la partie supérieure de l'appareil, du couvercle en entonnoir, de la base lestée et du couvercle dôme, afin de déceler tout dommage, toute séparation des joints ou tout bris. Ne PAS utiliser en présence de telles déficiences.



¡Advertencia!
Riesgo de daños/quemaduras/incendio
Cenicero tradicional Infinity™:

El cenicero tradicional Infinity™ ha sido diseñado para desechar colillas de cigarrillo EXCLUSIVAMENTE. NO introduzca materiales inflamables de ningún tipo en la unidad. La introducción de materiales inflamables en la unidad podría producir un incendio.

El cenicero tradicional Infinity™ debe utilizarse SÓLO cuando esté completamente armado y las colillas deben introducirse SÓLO en la apertura superior con forma de embudo. NO utilice el cenicero tradicional Infinity™ de ninguna manera que no se especifique en estas instrucciones.

El cenicero tradicional Infinity™ ha sido diseñado para ser utilizado en exteriores EXCLUSIVAMENTE. NO utilice el cenicero tradicional Infinity™ en interiores. Asegúrese de colocar el cenicero tradicional Infinity™ en un sitio que no interrumpa el paso, donde los transeúntes no lo golpeen ni lo tumben. Procure que la superficie sobre la que lo coloque y las que lo rodeen no sean inflamables.

- Realice un mantenimiento de forma habitual. La frecuencia adecuada para el mismo dependerá del uso que se dé al cenicero. Revíselo a menudo para saber cada cuánto vaciarlo.
- Para un vaciado correcto: revise la temperatura de la superficie metálica del cenicero tradicional Infinity™ para asegurarse de que no queme (no debe estar demasiado caliente). Si las lengüetas están trabadas, destrábelas. En el centro de la unidad, desenrosque y desprenda cuidadosamente la mitad superior de la unidad de la base (con el cubo ubicado en el interior) para evitar que se desparrame el contenido o que entre en contacto con la piel. Extraiga el cubo con las colillas y deséchelas con precaución en un receptáculo no inflamable y que no contenga materiales inflamables ya que puede haber cigarrillos mal apagados en el recipiente.
- Vuelva a colocar el cubo adentro de la base. Vuelva a colocar la mitad superior de la unidad en la base haciendo que las muescas superiores coincidan con los canales en forma de L de la base y deslicela hasta que encaje (empuje hacia abajo y gire hacia la derecha). Posicione las lengüetas de las trabas de modo que el cenicero quede en la posición correcta. Trábelas si lo desea.
- Examine todas las partes de la base, la parte superior de la unidad, la pieza superior con forma de embudo, la base con contrapeso y la tapa abovedada de protección, y revise la separación de las juntas y que no haya roturas. NO utilice la unidad si detectara daños.

